

CARRELLO INOX PER VASCA 60 LT. CON RUOTE INOX

PIANALE GIREVOLE PER VASCA lt. 60



vedi prodotto online



CODICE: 045180246

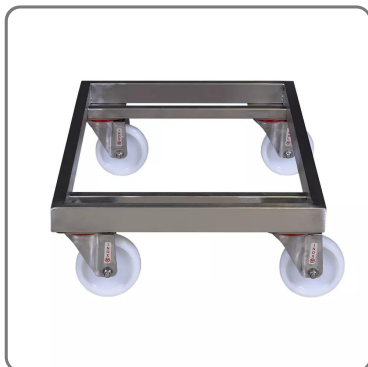

SOLUZIONI FOODSERVICE

CARATTERISTICHE:

- realizzato interamente in acciaio inox Aisi 304 - 18/10
- per contenitori cm. 62x40 H30 - lt. 60
- struttura in tubolare quadro cm. 2,5x2,5 saldata al TIG
- blocchetto filettato in acciaio inox saldato alla struttura per fissaggio ruote
- ruote diametro cm. 8
- carico utile kg. 70
- ingombro cm. 62,5x40,5 H15

Carrelli di servizio interamente realizzati in in acciaio inox Aisi 304.

Telaio interamente saldato, costituito da profili quadrati cm. 2,5x2,5.

4 ruote girevoli diametro cm. 8, facilmente sostituibili, fissaggio con bullone INOX su supporto INOX filettato saldato al telaio.